

Müthing



AREALPLEJE

**MULCHMASKINER TIL AREALPLEJE
OG KOMMUNALTEKNIK**



PROFESSIONEL FINDELING PÅ GRØNNE AREALER/ INDEN FOR AREALPLEJE

Perfekt mulching med Müthing

Takket være brugere som dig, som vi konstant er i dialog med, kan vi konstruere mulchmaskiner, der imødekommer de store krav i det daglige arbejde samt dine behov. Som familieledet virksomhed fra Soest i Nordrhein-Westfalen konstruerer og udvikler vi fremtidsvisende mulchmaskiner, som det er sjovt at arbejde med.

Landbrug, arealpleje eller specielle kulturer - driftssikkerhed og det bedste mulchresultat, uanset hvor og hvordan du ønsker at arbejde. Og hver eneste Müthing mulchmaskine er en specialist, når det gælder førsteklasses mulchkvalitet og findeling. Du kan stole på vores mulchmaskiner, for vi fremstiller dem jo til dig og dine udfordringer.

INDHOLD

Hvorfor bruge mulchmaskine?	4-5
Müthing mulchmaskiner i detaljer	6-11
Kastelegemetest / MU-SOFA®	12-13
Vores udvalg (kort oversigt)	14-17
Mulchmaskineserier	18-45
Service	46-47
Tekniske data	48-51

HVORFOR DU BØR MULCHE



MULCHING: BÆREDYGTIG OG EFFEKTIV PLEJE AF GRØNNE AREALER

Arbejdsresultatet tæller, både for borgere som slutkunder og for udførende kommuner, serviceydere og områdeansvarlige. Det væsentlige er tiltalende naturlige grønne områder, hvor samtlige sikkerhedsaspekter er overholdt. Her er især følgende vigtigt:

- Ingen sprøjtegifte på steder, hvor børn leger, eller hvor husdyr opholder sig
- Miljøvenlige plejemetoder
- Bæredygtig pleje for at bevare den velkendte optiske kvalitet
- Hurtig arbejdsudførelse ved lave omkostninger

Et led i den effektive realisering er at understøtte naturen i sine naturlige processer.

- Fint mulchet bevoksning fører til en hurtig kompostering, hvormed et velplejet optisk indtryk genetableres på kortest mulige tid.

- Hurtigt komposteret mulchmateriale er et fremragende næringsstof, som ved mulching tilmed fordeles jævnt. Yderligere gødning bliver dermed helt unødvendig.
- Ved mulching før frøspredningen opnås en effektiv begrænsning af ukrudt på ekstensivt plejede kantområder.
- Den aktiverede jordbiologi fører til bedre farbarhed og større tørkeresistens.

Ekstensivt plejede arealer kræver stabile mulchmaskiner til store bevoksningsmængder, mens intensivt plejede arealer kræver et fint snitbillede.

Med Mülching mulchmaskiner opnår du optimale resultater inden for alle dine anvendelsesområder. Mulchmaskinerne kan tilpasses præcist til dine behov, uanset om det gælder økonomisk og ekstensiv grov bearbejdning, eller du skal opnå et perfekt resultat på fodboldbanen og i parken.

MULCHING I AREALPLEJEN



Sports og legepladser kræver optimale og optisk perfekte overflader. Mülching mulchmaskiner findeler bevoksningen særligt intensivt, hvilket alene på grund af den hurtige og jævnt fordelte kompost fører til sunde planter og en smuk grøn farve. Den stimulerede jordbiologi forbedrer banens spilbarhed, også ved store nedbørsmængder, og sørger for bedst mulig tørkeresistens.



Golfbaner har deres egne behov. Greens plejes dagligt, fairway og semirough bør opnå deres førsteklasses udseende og spilbarhed med tydeligt mindre arbejdstidsforbrug og lavere omkostninger. Med sin intensive findeling og derfor hurtigere kompostering bevarer Mülching mulchmaskiner de nøjagtige overflader og tillader også en ekstensiv pleje af roughen.



Parkanlæg er kendetegnet ved blomstrende enge og intensivt plejede solbadningsområder. Vores udmærkede findeling af bevoksningen genetablerer hurtigst muligt de velplejede indtryk af de grønne områder og sørger for at begrænse ukrudtet, samtidig med at de ønskede blomsterenge bevares.



Erhvervsarealer/byggepladser kræver, at der hurtigt kan skabes et velplejet indtryk hos nye investorer og eksisterende naboer. Ekstensiv pleje ved mulching en til to gange årligt sørger for en saftig grøn farve på de ønskede arealer og begrænser opholdsmulighederne for skadelige gnavnere.



Brak- og engarealer, som plejes ekstensivt, opnår store mængder bevoksning. Denne store masse gennemstrømning skal alligevel findeles kraftigt for at garantere en hurtig og sikker komposteringsproces. Derved forhindres svampevækst og lugt af råd, og arealerne kan hurtigt fremstå optisk tiltalende igen.



Grønarealer ved veje/vejkanter betyder høj trafiksikring med tiltalende udseende ved motorveje, gader og veje. Her efterspørges såvel store intervaller og hurtig forgrønning som intensiv findeling af mulchmaterialet for at minimere brandfaren i tørre perioder.



Afvandingsgrøfter/tilløbsbassiner skal beskyttes mod tilstopning via hurtig kompostering af det afskårne materiale. Ud over gennemgange og overløb stiller terræn med stejle skrånninger særlige krav, hvor Mülching mulchmaskiner overbeviser med deres lave tyngdepunkt.

MÜTHING MULCHMASKINER I DETALJER

DET VÆSENTLIGE GØR DEN STORE FORSKEL

HVORFOR MÜTHING MULCHMASKINER KAN MERE

Summen af alle detaljer gør en Müthing mulchmaskine perfekt egnet til anvendelse på dine arealer.



1. Forædlede pendulbeskyttelsesklapper af fjederstål giver sikkerhed for dig, dine medmennesker og din traktor. Fremmedlegemer tilbageholdes sikkert, og skader begrænses.



2. TÜV stenslagsprøven sikrer dig, at vi har gjort alt for at skabe sikkerhed for dig og personer i arbejdsområdet omkring mulchmaskinen. Sikkerhedsafstandene reduceres dermed til 2 m ved siden af maskinen og 8 m foran og bag maskinen.



3. Finkornsstål er det materiale, som Müthing-mulchmaskinerne er fremstillet af. Udmærkede slitageegenskaber og stor styrke muliggør lettere maskiner. Mindre belastning for traktor og jordoverflade.



4. Hajfinne udført selvrensende og udskiftelig. Sørger for en ensartet findeling af alle små stykker. Langt materiale sendes i materialestrømmen videre til et ekstra snit gennem rotoren, mens allerede findelt materiale flyver igennem. Resultatet er et homogent mulchmateriale.



5. Mekanisk sideforskydning muliggør en tilpasning af mulchmaskinen til traktorsporet eller en sideværts forskydning af redskabet. Indstillingen kan foretages manuelt for en konstant arbejdsposition uden yderligere krav til traktoren.

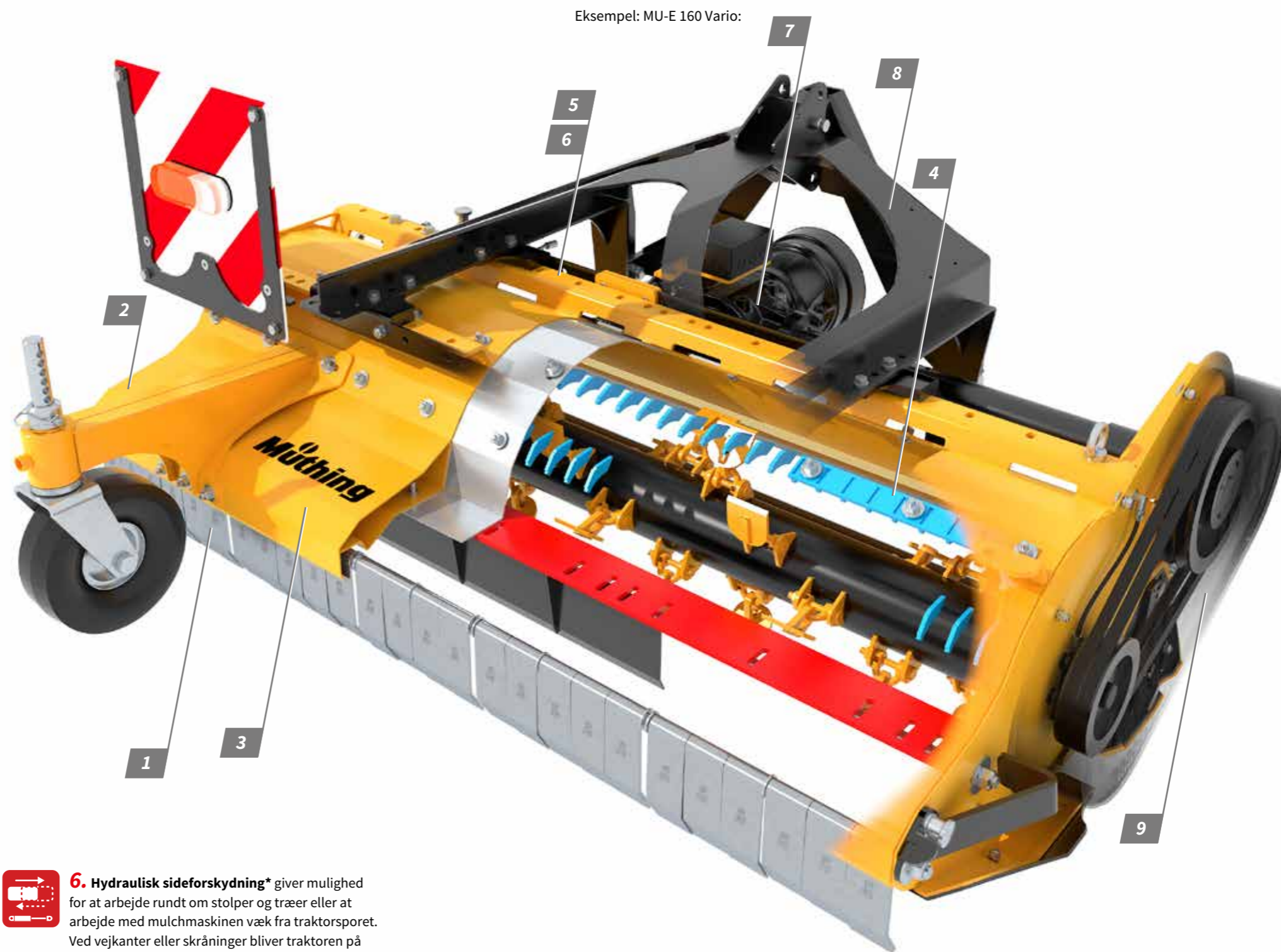

Eksempel: MU-E 160 Vario:



6. Hydraulisk sideforskydning* giver mulighed for at arbejde rundt om stolper og træer eller at arbejde med mulchmaskinen væk fra traktorsporet. Ved vejkanter eller skrånninger bliver traktoren på farbart underlag, mens mulchmaskinen kan arbejde ved siden af.



7. Friløb i gearkasse/oliemotor beskytter rotoren mod pludselig opbremsning og traktoren mod for højt drejningsmoment ved frakobling af kardanakslen. Fejlbetjening ved drevet er ikke mere muligt.



8. Front-bagbuk* muliggør påmontering foran eller bag traktoren, uden yderligere monteringsarbejde. Afhængigt af opgave og traktor vælger du, om der skal monteres foran eller bag.



9. Automatisk remstramning holder drivremmen under spænding, uanset om det er koldt eller varmt, om remmene er nye eller kørt til. Når de er indstillet, holdes spændingen automatisk på samme niveau.

MÜTHING MULCHMASKINER I DETALJER

Eksempel: MU-E 160 Vario:

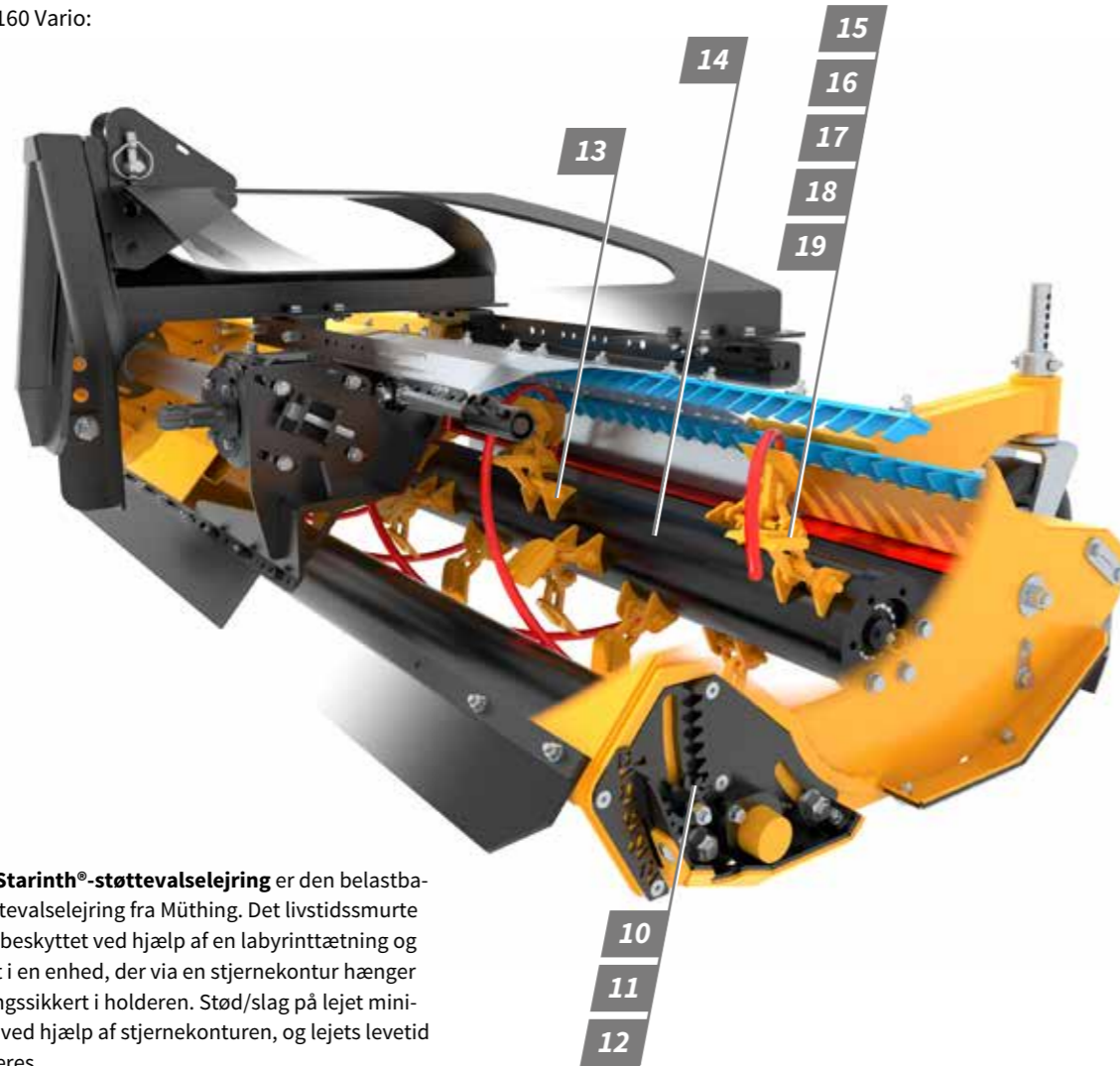

10. Starinth®-støttevejring er den belastbare støttevejring fra Müthing. Det livstidssmurte leje er beskyttet ved hjælp af en labyrinttætning og samlet i en enhed, der via en stjernekontur hænger vridningsikkert i holderen. Stød/slag på lejet minimeres ved hjælp af stjernekonturen, og lejets levetid optimeres.



11. Højdejusterbar støttevejse/støttehjul* giver mulighed for at indstille forskellige arbejdsdybder. Det er muligt at mulche afgrøderester til et minimum eller bevare en sammenhængende græsbevoksning med frodigt grønt.



12. Trinløst højdejusterbar støttevejse muliggør en præcis klippehøjde i ethvert terræn. Med den højdeførende støttevejse efterlader du et ensartet klippebillede med køreretningsstriber og bedste mulchfordeling - indstillet med få håndgreb.



13. Tangentiale værktøjsholdere hæver rotoren over forhindringer og beskytter således mod ubalance. Forbindelsen til rotoren forbedres med den længere svejsesøm, hvorved værktøjsholderne ikke kan rives af.



14. Dobbelt spiralrotor sørger for, at rotoren får en jævn gang. Derved reduceres brændstofforbruget og belastningen på drivlinjen. Gearkassens og kardanakslernes levetid stiger. Den indvendige lejring og de overlappende lejeskåle fungerer som fremmedlegeme- og viklebeskyttelse.



15. M-hårdmetal sjækkelkniv er det effektive værktøj til enhver opgave i arealplejen. Det lige skær af HARDOX® stål garanterer et ensartet jævnt snitbillede og en god slidstyrke. Sjæklen giver kniven det nødvendige frirum for at undvige fremmedlegemer.

DET VÆSENTLIGE GØR DEN STORE FORSKEL



16. M-skovlknive* Til anvendelse ved lettere materiale i arealplejen, for et ensartet snitbillede også på arealer med høje optiske krav. Ideel materialetransport takket være den aerodynamiske skovlform.

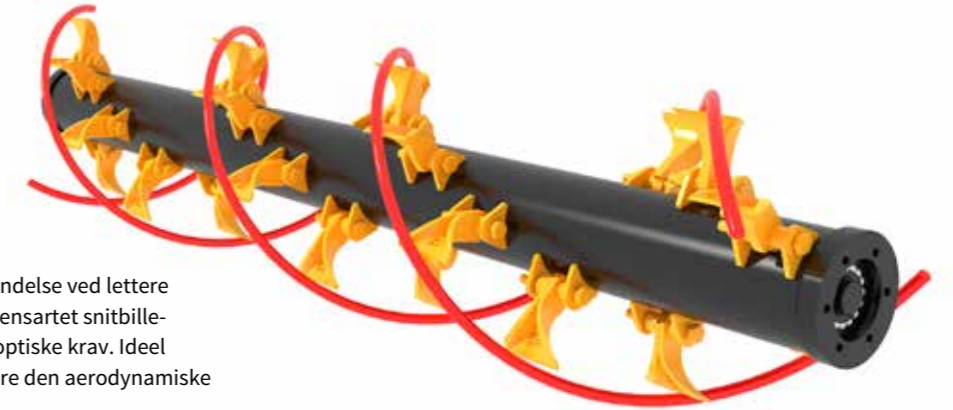

17. M-hammerslag Slidstyrke og gennemslagskraft er kendetegn for dette værktøj. Fra pæne snit i græs til findeling af buskvækster er meget muligt med M-hammerslaglen.

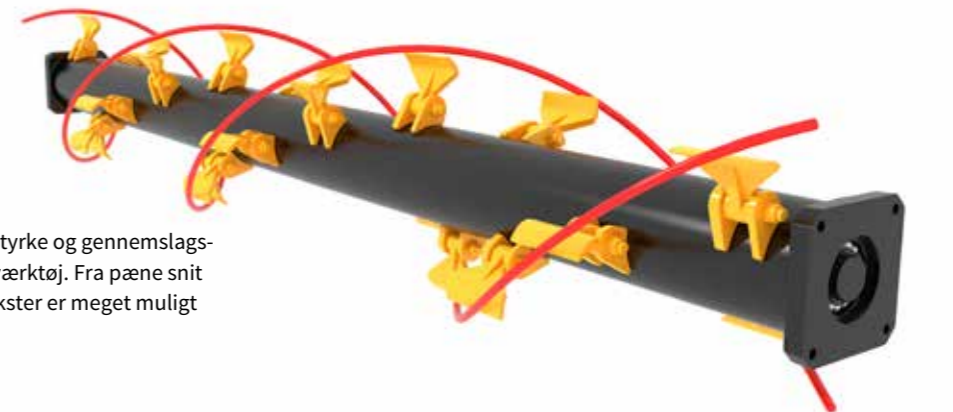

18. M-sjækkelknive* benyttes på steder, hvor der kan forventes hyppig kontakt med fremmedlegemer. Sjæklerne giver kniven det nødvendige frirum for at undvige fremmedlegemer. Dette beskytter mod beskadigelser og muliggør arbejde uden afbrydelser.

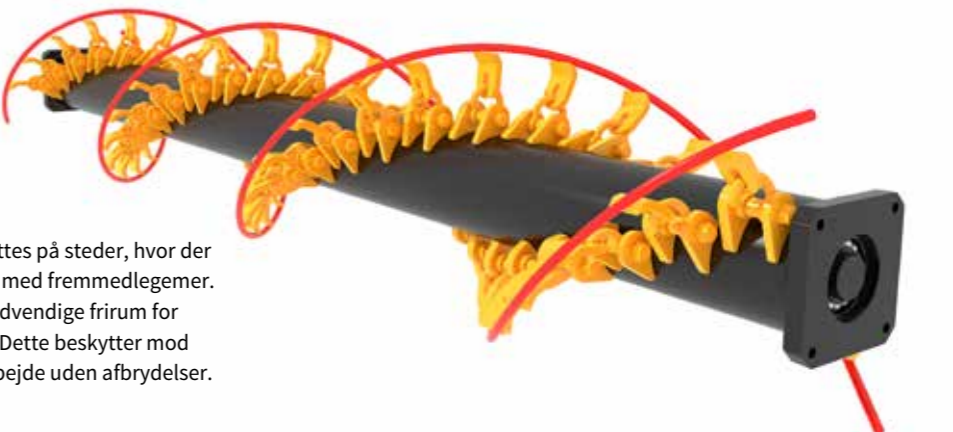

19. 3-dobbelte Y-knive* har et mindre kraftbehov og kan udskiftes med M-hammerslaglen. De frembringer en mindre luftbevægelse, hvorved støvbelastningen reduceres.

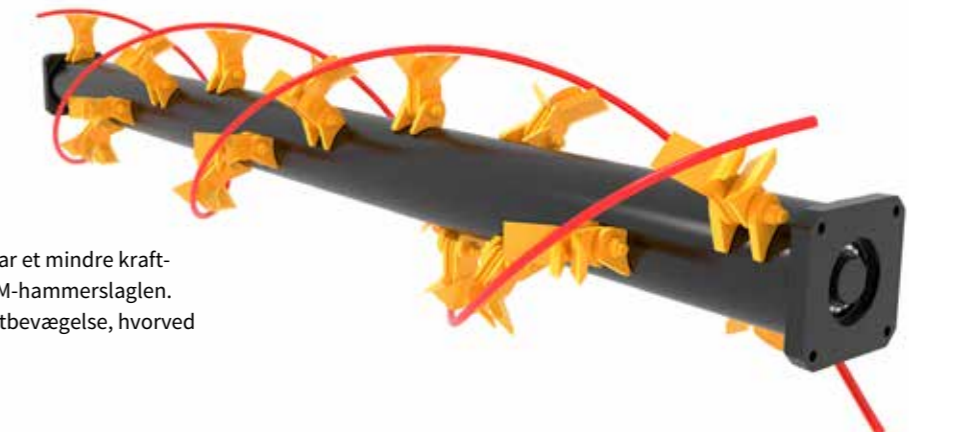

(fås delvis som tilvalg*)

MÜTHING MULCHMASKINER I DETALJER

DET VÆSENTLIGE GØR DEN STORE FORSKEL

MU-VARIO® SYSTEMET FRA MÜTHING

Müthing

Vario



20. MU-Vario® system gør det muligt for dig at tilpasse mulchmaskinen til dine betingelser, ved hjælp af en optimeret indtags- og husform og en trinløs funktion til valg af findelings- og optrævlingsgrad.

Bestanddel af MU-Vario® systemet:



Den passende bearbejdning til hver kultur med en trinløst indstillelig Vario-skæreskinne.



21. Mekanisk startsikring (sideudligger) forhindrer beskadigelser ved kollision uden kompromisser. Du skal ikke mere foretage indstillinger, startsikringen er tilpasset til mulchmaskinen. Ingen utilsigtede fejlindstillinger eller forglemmelser, startsikringen er altid i funktion. Et Müthing-patent.



22. Hydraulisk startsikring* (sideudligger) giver dig individuelle muligheder. Ved en lettere traktor eller grovere krat indstiller du udløsetrykket efter dine opgaver og arbejder: Konstant tilpasset og sikkert.

TÜV NORD-CERTIFICERET KASTELEGEMETEST



ET SKRIDT FORAN MED CERTIFICERET SIKKERHED!

- Europas landbrugsmaskinproducenter skal producere deres maskiner iht. CE-maskindirektiver.
- Anbringelsen af CE-mærket er en selverklæring om at ville overholde CE-direktiver.
- En af disse CE-maskindirektiver lyder: "Kastelegemetest og acceptkriterier for slaglemulchmaskiner iht. ISO/WD 17101-2".
- Vi er gået et skridt videre og har ladet et uafhængigt, akkrediteret institut - TÜV Nord - kontrollere og certificere opfyldelsen af dette maskindirektiv.

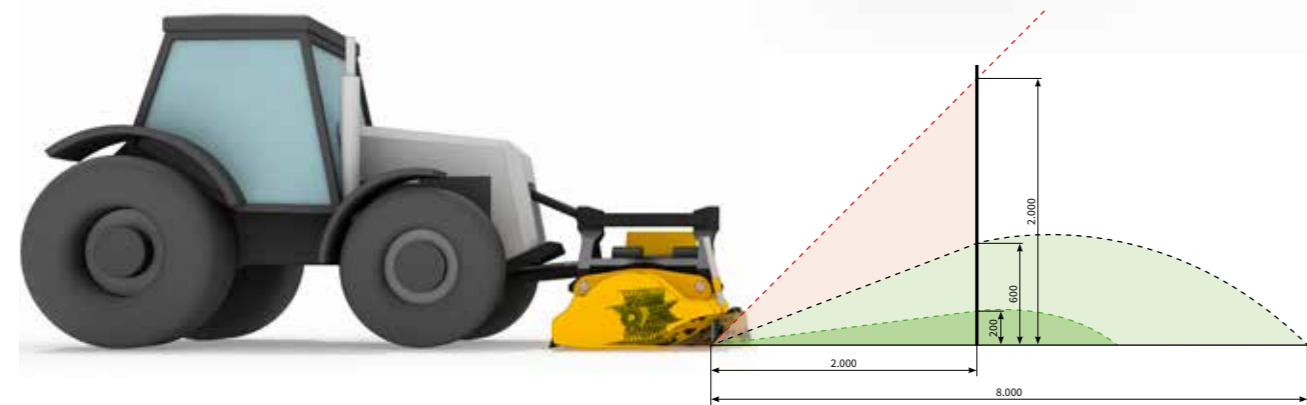

DIN FORDEL: MAKSIMAL SIKKERHED OG RISIKOFRI ANVENDELSE

Under overholdelse af sikkerhedsafstandene på 8 m bagud og fremad samt 2 m til højre og venstre.



PRESSETRYKAFLASTNING MU-SOFA® SOM EKSTRAUDSTYR

DEN INDSTILLELIG HYDROPNEUMATISKE PRESSETRYKAFLASTNING MU-SOFA® TIL ALLE FRONTMONTEREDE REDSKABER:

- Forbedrer traktorens manøvreringsevne og traktion mærkbart med påmonterede frontredskaber.
- Giver en tydeligt større komfort for føreren ved transport og under arbejdet.
- Forbedrer dybdeføringen og jordtilpasningen for frontredskaberne og dermed redskabsfunktionen.
- Gør det lettere at holde en konstant afstand til jorden og forhindrer beskadigelser på grund af kraftig jordkontakt.
- Giver en nem indstilling af aflastningsfunktionen til forskellige vægt- og arbejdskrav.
- Skåner de påmonterede redskaber og dæmper vibrationer under arbejde og transport.
- Du slipper for yderligere redskabstilbehør, f.eks. fronthjul og fjederaflastninger.

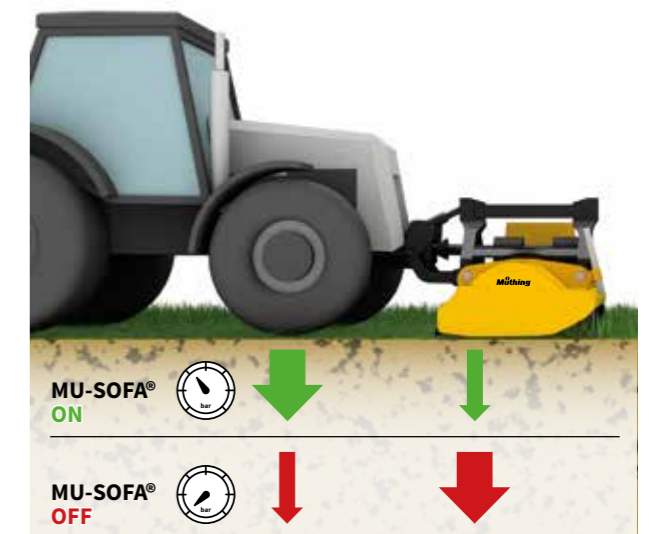

MU-SOFA® traktormontering

Monteret direkte på traktoren kan presstrykket hurtigt indstilles ved skiftende frontredskaber som f.eks. mulchmaskiner, slåmaskiner og snepløve. MU-SOFA® kan let installeres i alle kendte hydraulikkredsløb ved eksisterende fronthydraulik (monteringstid ca. 4 timer).



MU-SOFA® redskabsmontering

Med MU-SOFA® mobil muliggøres en fast montering på det enkelte redskab. Hertil forbindes et ekstra T-stykke med traktorens hydrauliktilførselsledning.

MU STÅR FOR MULCHING MED MÜTHING

Det bredeste udvalg af mulchmaskiner til anvendelse inden for grønarealpleje / arealpleje. Tilpasset med henblik på din findelingsopgave, uanset hvor speciel den måtte være. Et førsteklasses mulchresultat er fælles for alle Müthing mulchmaskiner. Det kan du stole på.



Side 18-19

MU-B Frontmontering

- Mulchmaskine til tohjulstraktorer
- Kan monteres på Aebi, Agria, Köppl, Rapid og Reform
- Kompakt konstruktion muliggør en god håndtering på bærekrøretøjet
- Egnede til en motoreffekt fra 15 til 25 hk
- Arbejdsbredde: 1,00 m / 1,20 m / 1,40 m



Side 20-21

MU-C Front- eller bagmontering

- Let mulchmaskine til små kompakte traktorer og bærekrøretøjer
- Kompakt og let, men robust konstruktion med høj passage
- Frontmontering på alle gængse kompakte traktorer og bærekrøretøjer takket være den dybtliggende gearkasse
- Egnede til en motoreffekt fra 15 til 35 hk
- Arbejdsbredde: 0,80 m (kun bagmontering) / 1,00 m / 1,20 m / 1,40 m / 1,60 m

MU-C Hydro Frontmontering

- Egnede til hydraulikydelse fra 35 til 55 l/min
- Arbejdsbredde: 1,20 m / 1,40 m / 1,60 m



Side 22-23

MU-C/S Bagmontering

- Sidemulchmaskine som begyndermodel med fast side-montering for mindre kommunetraktorer
- Kompakt konstruktion muliggør også anvendelse på lette traktorer
- Enkel betjening
- Egnede til en motoreffekt fra 20 til 35 hk
- Arbejdsbredde: 1,00 m / 1,20 m



Side 24-25

MU-FM Frontmontering

- Professionel mulchmaskine til mange forskellige bærekrøretøjer
- Optimal montering takket være specifikke bærearmer eller koblingstrekant
- Robust dimensionering for maksimal passage og en lang levetid
- Egnede til en motoreffekt fra 20 til 40 hk
- Arbejdsbredde: 1,40 m / 1,60 m

MU-FM Hydro Frontmontering

- Egnede til hydraulikydelse fra 35 til 70 l/min
- Arbejdsbredde: 1,20 m / 1,40 m / 1,60 m



Side 26-27

MU-COLLECT Vario Frontmontering

- Professionel mulchmaskine med opsamlings- og mulchfunktion
- Egnede til en motoreffekt fra 20 til 40 hk
- Arbejdsbredde: 1,40 m / 1,60 m

MU-COLLECT Hydro Vario Frontmontering

- Egnede til hydraulikydelse fra 30 til 70 l/min
- Arbejdsbredde: 1,40 m / 1,60 m



Side 28-29

MU-FM/S Bagmontering

- Professionel bag-/sidemulchmaskine til små kompakte traktorer
- Til pleje af grøfter, skrånninger og vejkanter
- Patenteret automatisk startsikring
- Egnede til en motoreffekt fra 30 til 45 hk
- Arbejdsbredde: 1,20 m / 1,40 m / 1,60 m



Side 30-31

MU-E Vario Front- eller bagmontering

- Alsidig professionel mulchmaskine til front- eller bagmontering
- Både til fin klipning og til arealer med kraftig bevoksning
- Sideforskydning, trinløs skærehøjdeindstilling og MU-Vario® system
- Eget til en motoreffekt fra 25 til 50/60 hk*
- Arbejdsbredde: 1,20 m / 1,40 m / 1,60 m / 1,80 m / 2,00 m

MU-E Hydro Vario Frontmontering

- Eget til hydraulikydelse fra 50 til 90 l/min
- Arbejdsbredde: 1,40 m / 1,60 m / 1,80 m / 2,00 m (bagmontering)



Side 32-33

MU-CONNECT 200 Frontmontering

- Hjulæsserholder til mulchmaskiner serie MU-E Hydro Vario
- Til køretøjer med op til 90 l/min



Side 34-35

MU-E/S Bagmontering

- Effektiv side-skråningsmulchmaskine til kompakte traktorer og bærekøretøjer
- Fås med front- eller bagfunktion samt venstremonteret
- Hydraulisk sideforskydning
- Eget til en motoreffekt fra 30 til 60 hk
- Arbejdsbredde: 1,20 m / 1,40 m / 1,60 m



Side 36-37

MU-H Vario Front- og/eller bagmontering

- Robust mulchmaskine til det daglige arbejde på mellemstore traktorer og bærekøretøjer
- Alsidig anvendelse fra parkanlæg til grønarealer ved veje
- Hydraulisk sideforskydning og MU-Vario® system
- Eget til en motoreffekt fra 35 til 75/90 hk*
- Arbejdsbredde: 1,20 m / 1,40 m / 1,50 m / 1,60 m / 1,80 m / 2,00 m / 2,20 m

MU-H Hydro Frontmontering

- Eget til hydraulikydelse fra 70 til 120 l/min
- Arbejdsbredde: 1,80 m / 2,00 m



Side 38-39

MU-H/S Vario Bagmontering

- Middeltung bag-/sidemulchmaskine, kan monteres på mellemstore traktorer og bærekøretøjer
- Specialist til pleje af siderabatter, skråninger og grøfter
- Variationsmuligheder takket være stort sving- og forskydningsområde
- Eget til en motoreffekt fra 55 til 90 hk
- Arbejdsbredde: 1,40 m / 1,60 m / 1,80 m / 2,00 m



Side 40-41

MU-L Vario Front- og/eller bagmontering

- Universal-mulchmaskine med stor arbejdsbredde for mellemstore til store traktorer og bærekøretøjer
- Til konstant drift i groft materiale og under vanskelige forhold i arealplejen
- MU-Vario® system med svingbar støttevalse (tilvalg)
- Eget til en motoreffekt fra 45 til 100/130 hk*
- Arbejdsbredde: 1,80 m / 2,00 m / 2,20 m / 2,50 m / 2,80 m



Side 42-43

MU-L/S Vario Bagmontering

- Professionel bag-/sidemonteret mulchmaskine til meget barske forhold
- Stor arbejdsbredde, som sidemulchmaskine også til mellemstore traktorer
- Meget stort sving- og forskydningsområde, samt patenteret startsikring
- Eget til en motoreffekt fra 75 til 130 hk
- Arbejdsbredde: 2,00 m / 2,20 m / 2,50 m



Side 44-45

MU-L/VS Bagmontering

- Variabel side-skråningsmulchmaskine for mellemstore til store traktorer og bærekøretøjer
- Højdejusterbart mulchhus muliggør en fleksibel tilpasning til skråninger og grøfter
- Indstillelig hydraulisk startsikring for maksimal sikkerhed
- Eget til en motoreffekt fra 75 til 130 hk
- Arbejdsbredde: 1,60 m / 1,80 m / 2,00 m

MU-B

MÜTHING ARBEJDSKVALITET MED TOHJULSTRAKTOREN

LILLE, HANDY OG EFFEKTIV SOM EN AF DE STORE

- Kompatibilitet med hurtiglukkende tilpasninger for Aebi, Agria, Köppl, Rapid und Reform
- Gennemprøvet værktøj til enhver opgave: M-hårdmetal sjækkelkniven
- Fuld effektoverførsel stopper, når den skal: Gearkasse med integreret efterløbsbremse
- Hele tiden under spænding og derfor servicevenlig: Den automatiske remstramning

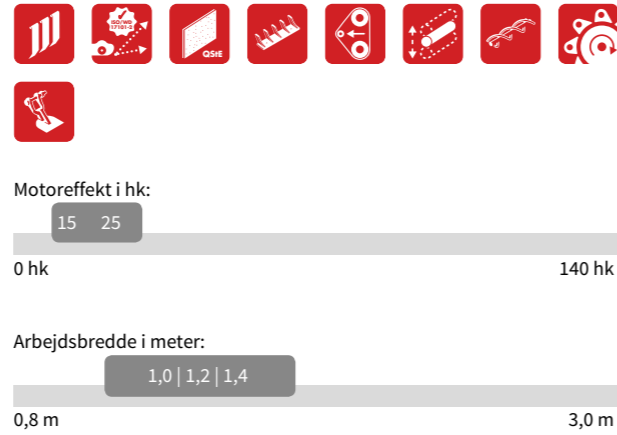

Afbrydelsesfrit og servicevenligt arbejde takket være den effektivt udførte automatiske remstramning.



MU-B overbeviser med robust, kompakt og lav konstruktion – en afgørende fordel ved anvendelse på tohjulstraktorer.



TÜV Nord-certificeret kastelegemetest: Maksimal sikkerhed og risikofri anvendelse.



Robuste, skrubare M-hårdmetal sjækkelknive og gennemgående efterløbende støttevalse perfektionerer klipperesultatet. Y-knive med rolig gang fås som tilvalg.



Tekniske oplysninger

	MU-B	100	120	140
Arbejdsbredde (cm)		100	120	140
Udv. bredde (cm)		117	137	157
Vægt (kg)		137	154	171
Antal "M"-knive		16	20	24

MU-C | MU-C Hydro

KOM GODT I GANG MED AREALPLEJEN

LET OG ALLIGEVEL EFFEKTIV

- Allerede fra 15 hk fås et optimalt arbejdsbillede
- Gennemprøvet værktøj til enhver opgave, M-hårdmetal sjækkelkniven
- Fra bærearmer til lynkoblingstrekant, også den passende påmontering til dit køretøj
- MU-C Hydro, hydraulisk drevet til køretøjer uden kardanaksel

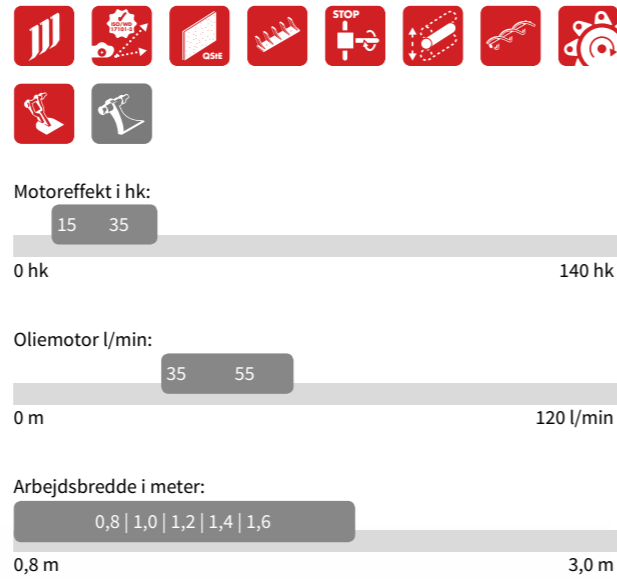

MU-C til frontmontering: Lavere koblingspunkter og en dybtliggende gearkasse (indgangsmdrejningstal på 1.000 eller 2.000 o/min).

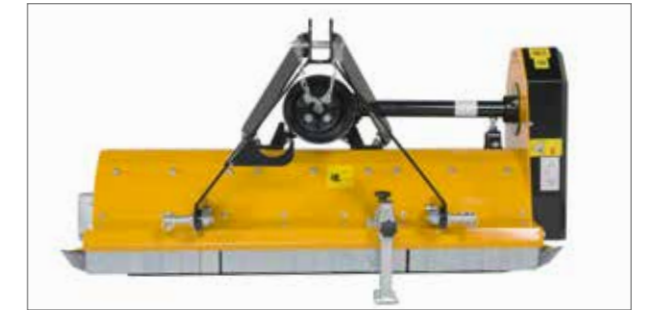

MU-C til bagmontering: Kat. 1 monteringsbuk og en overliggende gearkasse (indgangsmdrejningstal på 540 eller 1.000 o/min).



Hydraulisk drev for MU-C Hydro til frontmontering på specialkøretøjer.



Fint gradueret justerbar støttevalse til dybdeføring.



Godt tilgængelige lejesteder for hurtig vedligeholdelse.



Stabile støttehjul letter håndteringen og forbedrer jordtilpasningen (tilvalg). De er højdejusterbare og kan svinges 360°.

Tekniske oplysninger

MU-C MU-C Hydro	80 --	100 --	120	140	160
Arbejdsbredde (cm)	80 --	100 --	120	140	160
Udv. bredde (cm)	97 --	124 --	144	164	184
Traktor hk (maks.) front/bagende	--/35 --	35/35 --	35/35 --	35/35 --	35/35 --
Vægt (kg) front/bagende	--/154 --	145/169 --	151/185 138	159/200 146	175/215 154
Antal "M"-knive	12 --	16 --	20	24	28
Oliemængde l/min	--	--	-- 35	-- 40	-- 45

FØRSTEKLASSES SIDEUDLIGGER TIL SMÅ KOMMUNETRAKTORER

- Eget til små kommunetraktorer fra 0,8 m sporbredde
- Gennemprøvet værktøj til enhver opgave, M-hårdmetal sjækkelkniven
- Særdeles enkel håndtering med kun en enkeltvirkende styreenhed
- Sideværts forskydning mod traktormidten på 58 cm giver ekstra standsikkerhed



Motoreffekt i hk:

20 35

0 hk

140 hk

Arbejdsbredde i meter:

1,0 | 1,2

0,8 m

3,0 m



Kort konstruktion for et tyngdepunkt tæt på traktoren.



Godt tilgængelig transportsikring ved hjælp af afspærringshane.



Altid overblik over kileremsspændingen: Kileremsbeskyttelse med kontrolåbning.



Hardox™-slitagemeder for høje standtider (tilvalg).



Godt tilgængelige lejesteder for hurtig vedligeholdelse.

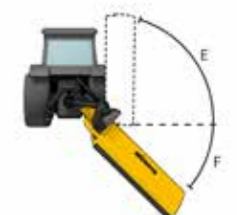
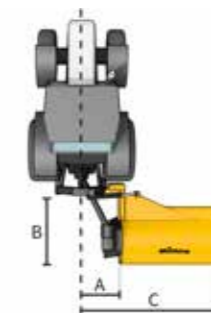

Tekniske oplysninger

	MU-C/S	100	120
Arbejdsbredde (cm)		100	120
maks. traktor-hk		35	35
Vægt (kg)		208	225
Antal "M"-knive		16	20

	100	120
A	58	58
B	121	121
C	158	178
E	90	90
F	45	45

Arbejds-/forskydningsområder (cm)

- A Sideværts montering mod højre ca.
- B Transportlængde bagud ca.
- C Udvalgt bredde mod højre ca.

Arbejdsområder (°)

- E Vinkelområde opad
- F Vinkelområde nedad

MU-FM | MU-FM Hydro

PROFESSIONEL MULCHTEKNIK TIL HØJTYDENDE SLÅMASKINER

- Højtydende slåmaskine, hjullæsser eller bærekøretøj - MU-FM passer
- Gennemprøvet værktøj til enhver opgave, M-hårdmetal sjækkelkniven
- Klippehøjde efter ønske med den trinløst indstillelige støttevalse
- Hurtigt klippet: Den høje knivhastighed på 55 m/s sikrer et perfekt snitbillede
- MU-C Hydro, hydraulisk drevet til køretøjer uden kardanaksel

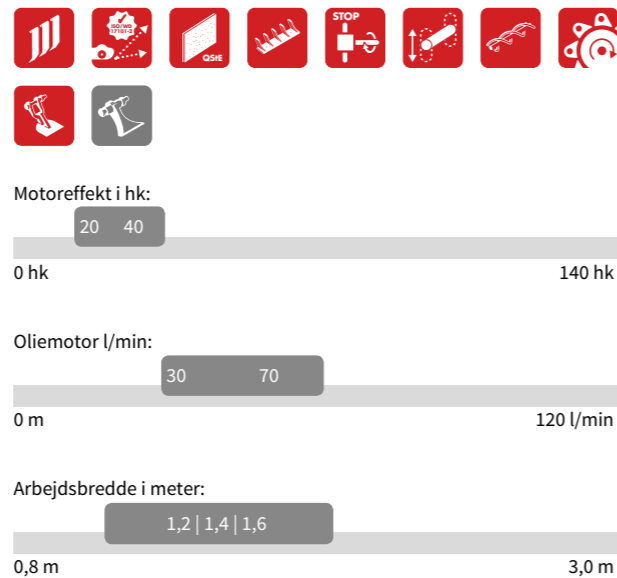

NÅR RESULTATET TÆLLER

Et udvalg af de tilgængelige tilpasninger for MU-FM.



- F.eks. Kubota: F 2560, 2880, 2890, 3060, 3090, 3560, 3680, 3890
- F.eks. John Deere: 935, 1145, 1435, 1445, 1545, 1565, 1550, 1570, 1575, 1580, 1585
- F.eks. Iseki: SF 300, 303, 330, 333, 370
- F.eks. Shibaura: CM 284, 314, 364, 374
- F.eks. monteringsbuk med koblingstrekanter kat. 0 eller kat. 1 N
- F.eks. Toro GM 360: Monteringsstrekanter med Quick-Attached-system



Landbrugslæsserholder til MU-FM Hydro robust udført. Tilpasninger for Avant/ EURO 3/ Schäffer KR og SWH/ Weidemann og koblingstrekanter kat. 0 og kat 1 N.

Maksimal frihedsgrader for jordtilpasningen.



Stabile støttehjul letter håndteringen og forbedrer jordtilpasningen (tilvalg). De er højdejusterbare, kan svinges 360° og fås også som bagstøttehjul i stedet for støttevalsen.



Som standard Hardox™-slitagemeder for høje standtider.



Ukompliseret indstilling af klippehøjden. Godt tilgængelige lejesteder for hurtig vedligeholdelse.

Tekniske oplysninger

MU-FM MU-FM Hydro	-- 120	140	160
Arbejdsbredde (cm)	-- 120	140	160
Udv. bredde (cm)	-- 145	165	185
Maks. traktor-hk 2.200 o/min	--	40 --	40 --
Vægt (kg)	-- 201	229 217	252 232
Antal "M"-knive	-- 20	24	28
Oliemængde l/min	-- 35-70	-- 45-70	-- 45-70



Vertikalskærerknive skærer filtlaget i rodhalszonen i stykker og lufter det for langsigtet forbedring af jordstrukturen (tilvalg).



Altid overblik over kileremsspændingen: Kileremsbeskyttelse med kontrolåbning.

MU-COLLECT Vario

MU-COLLECT Vario Hydro

PROFESSIONEL MULCHTEKNIK OG RENE RYDDEDE AREALER

- Begge dele er muligt: Optimalt mulchresultat og perfekt ryddet areal
- Uanset om det er en højtydende slåmaskine eller en kompakt traktor, så kan MU-COLLECT ud over mekanisk eller hydraulisk drev også have udkast i midten eller til højre
- Sammenføringen med en snegletransportør garanterer pålideligt arbejde, også ved store masser
- Det standardmonterede MU-Vario® system giver en perfekt findeling og forøger læsekapaciteten
- Optimal tilgængelighed for hurtig omstilling fra opsamlings- til mulchfunktion
- Speciel transportkanal forhindrer tilstopninger på grund af tilbageløb eller fyldte beholdere
- Gennemprøvet værktøj til enhver opgave, M-hårdmetal sjækkelkniven

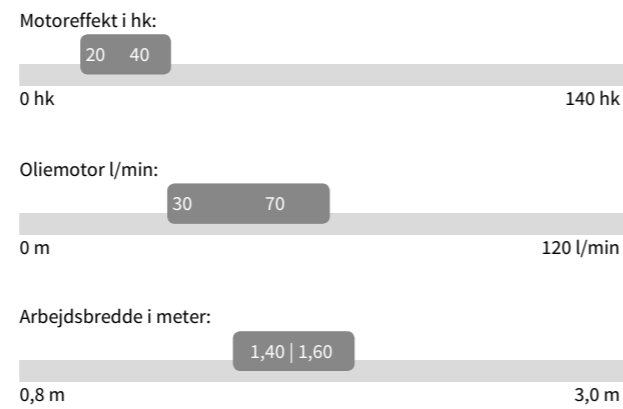

MULCHING ELLER OPSAMLING - DET BESLUTTER DU FØRST PÅ AREALET



Køretøjsoptimeret drev, muligt både mekanisk og hydraulisk.



Køretøjsspecifikt udkast i midten eller til højre (i køreretning).

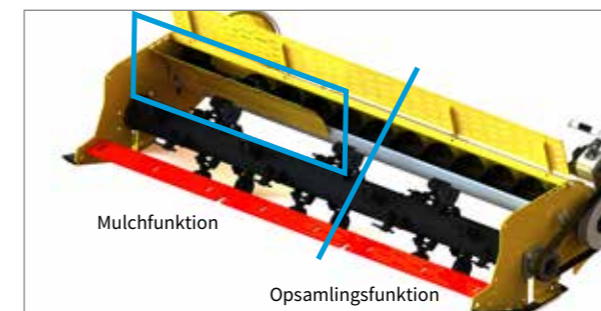

Udkastpladen muliggør skift fra opsamlings- til mulchfunktion.



Kat. 0 koblingstrekant

Kat. 1 koblingstrekant

Påbygningskonsol til bærearmer



MU-Vario® for en optimeret indtags- og husform og en trinløst valgbar findelingsgrad, derved opnås ideel mulch kvalitet og oprævling.



Kileremme for sikker kraftoverføring og overbelastningssikring.

Tekniske oplysninger

MU-COLLECT Vario MU-Collect Vario Hydro	140	160
Arbejdsbredde (cm)	140	160
Udv. bredde (cm)	162	182
Maks. traktor-hk 2.200 o/min	40	40
Vægt (kg)	223	244
Antal M-hårdmetal sjækkelknive	24	28
Oliemængde l/min	35-70	45-70



Vertikalskærerknive skærer fillaget i rodhalszonen i stykker og lufter det for langsigtet forbedring af jordstrukturen (tilvalg).

MU-FM/S

OPTIMALT RESULTAT: VED SIDEN AF OG BAG TRAKTOREN

PROFESSIONEL SIDEUDLIGGER PÅ KOMMUNETRAKTOR

- Fuldt ydelsesomfang i kompakt størrelse
- Enkel håndtering, også ved forhindringer
- Gennemprøvet værktøj til enhver opgave, M-hårdmetal sjækkelkniven
- Med kun to dobbeltvirkende styreenheder har du kontrol over maskinen
- Mulcher både bag og ved siden af traktoren takket være det ekstreme forskydningsområde på 112 cm
- Standardmonterede Hardox™-slitagemeder



Motoreffekt i hk:

30 45

0 hk

140 hk

Arbejdsbredde i meter:

1,2 | 1,4 | 1,6

0,8 m

3,0 m



Sikker transportlås ved vejkørsel eller ved transport af køretøj og maskine med personbil og anhænger.



Mekanisk, patenteret startsikring udløser pålideligt og vender automatisk tilbage til arbejdsposition.



Slidindlæg til den barske hverdag hos serviceydere og kommuner (tilvalg).



Et stort forskydningsområde muliggør arbejde både bag og ved siden af traktoren. Snævre tilkørsler og siderabatter kan også mulches.

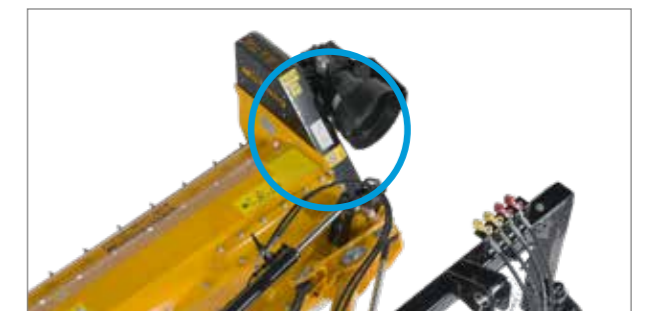

Altid overblik over kileremsspændingen: Kileremsbeskyttelse med kontrolåbning.

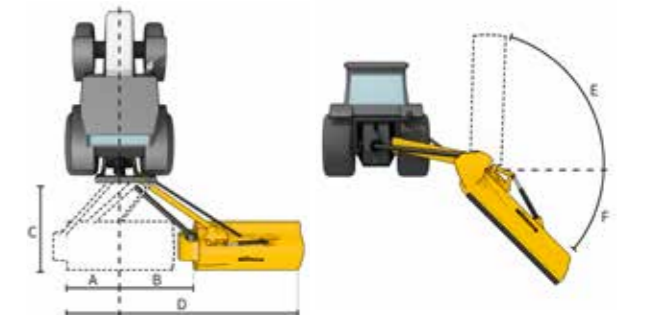

Arbejds-/forskydningsområder (cm)

	120	140	160
A	29	29	29
B	83	83	83
C	160	160	160
D	232	252	272
E	90	90	90
F	60	60	60

A Forskydningsområde mod venstre ca.
 B Forskydningsområde mod højre ca.
 C Transportlængde bagud ca.
 D Samlet arbejdsområde inkl. maskinbredde ca.
Arbejdsområder (°)
 E Vinkelområde opad
 F Vinkelområde nedad

Tekniske oplysninger

MU-FM/S	120	140	160
Arbejdsbredde (cm)	120	140	160
maks. traktor-hk	45	45	45
Vægt (kg)	340	353	370
Antal "M"-knive	20	24	28
Min. traktorvægt kg	1.000	1.100	1.200

MU-E Vario | MU-E Hydro Vario

RENTABILITET OG EFFEKTIVITET TIL AREALPLEJEN

HJEMME I ETHVERT TERRÆN

- Omfattende anvendelsesmuligheder fra fine græsplæner til grov bevoksning
- MU-Vario® system som standard
- Gennemprøvet værktøj til enhver opgave, M-hårdmetal sjækkelkniven
- Til anvendelse i den intensive pleje: Optimalt sug og ensartet snitbillede takket være kortsnitklap (tilvalg)
- Trinløs indstilling af klippehøjden fra 15-70 mm med kun et værktøj
- Monteringsmuligheder for ethvert køretøj: Kat. 0 trekant, kat. 1 trepunkt og holdere til bærekøretøjer
- Mekanisk sideforskydning som standard
- MU-E Hydro Vario, hydraulisk drevet til køretøjer uden kardanaksel

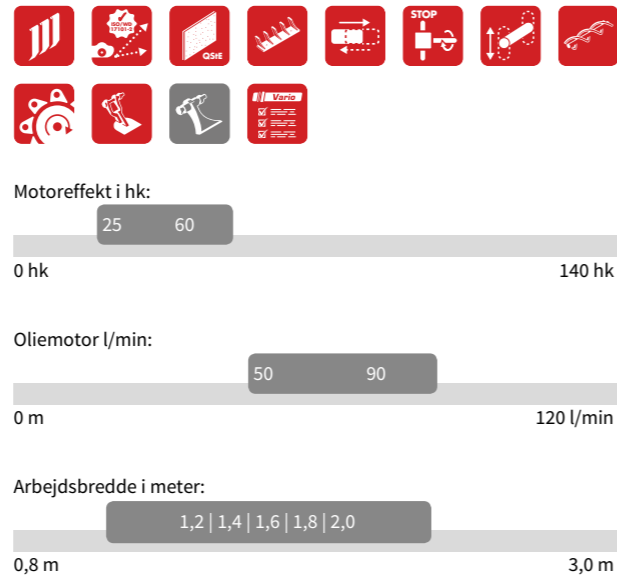

For at få et pænt snitbillede kan kortsnitklappen hurtigt klappes ned manuelt.



MU-Vario® for en optimeret indtags- og husform og en trinløst valgbar findelingsgrad. Derved opnås ideel mulch kvalitet og oprævling.



Hurtig indstilling af klippehøjden med kun et værktøj: Løsning af forskruring / indstilling af klippehøjde / fastgørelse af forskruring.



Hydraulisk sideforskydning: Forskudt mulching ved siden af traktoren skaber fleksibilitet ved træer, indkørsler eller andre forhindringer (tilvalg).



Muligt omdrejningstal på PTO-aksel:
• Ved bagmontering 540 eller 1.000 o/min
• Ved frontmontering 1.000 eller 2.000 o/min



Indvendigt rotorleje som beskyttelse mod fremmedlegemer og kollisioner. "Opvikling" af materiale med lange fibre undgår takket være den separate viklebeskyttelse.



Stabile støttehjul letter håndteringen og forbedrer jordtilpasningen (tilvalg). De er højdejusterbare og kan svinges 360°.

Tekniske oplysninger

MU-E Vario MU-E Hydro Vario	120 --	140	160	180	200
Arbejdsbredde (cm)	120 --	140	160	180	200
Udv. bredde (cm)	135 --	155	175	195	215
Maks. traktor-hk 540/1.000 o/min	50/60 --	50/60 --	50/60 --	50/60 --	50/60 --
Vægt (kg)	280 --	300 280	330	360	390 380
Antal "M"-knive	20 --	24	28	32	36
Oliemængde l/min	--	-- 50-90	-- 50-90	-- 50-90	-- 50-90



Vertikalskærer-knive skærer filtaget i rodhalozonen i stykker og lufter det for langsigtet forbedring af jordstrukturen (tilvalg).

MU-CONNECT 200

HJULLÆSSERHOLDER TIL MULCHMASKINER SERIE MU-E HYDRO VARIO

- Til montering på små til mellemstore landbrugs- og hjullæssere indtil 90 l/min
- Slørfri og hurtig tilkobling takket være nøjagtigt passende køretøjsspecifikke monteringsdele
- MU-CONNECT 200 har ud over den nøjagtige klippehøjdestyring også den nødvendige frigang til ethvert terræn
- Ujævne hjulbevægelser ved styring undgås på grund af den lave vægtbelastning fra støttevejsen, hvilket skåner underlaget

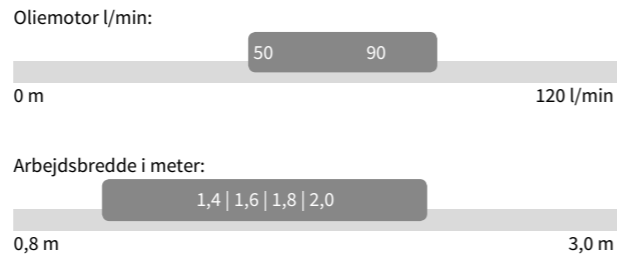

RENTABILITET OG EFFEKTIVITET PÅ HJULLÆSSEREN



Køretøjsspecifikke monteringsdele: Det lave koblingspunkt giver en god oversigt takket være den lave vingeposition. God tilgængelighed for de hydrauliske forbindelser.



Virtuelt trækpunkt - et Mühling patent: Mulchmaskinen trækkes med lille rullemodstand i stedet for at blive skubbet og følger således enhver jordkontur perfekt.

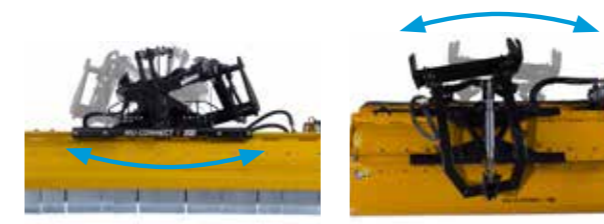

Ved ujævnt underlag sørger store pendul- og styrebevægelser for optimal jordtilpasning.



Genialt efterløb ved kørsel i sving, da maskinen følger styreradiusen.



Tekniske oplysninger

MU-E Hydro Vario	140	160	180	200
Arbejdsbredde (cm)	140	160	180	200
Udv. bredde (cm)	155	175	195	215
Vægt (kg)	280	330	360	380
Antal "M"-knive	24	28	32	36
Oliemængde l/min	0-90	50-90	50-90	50-90

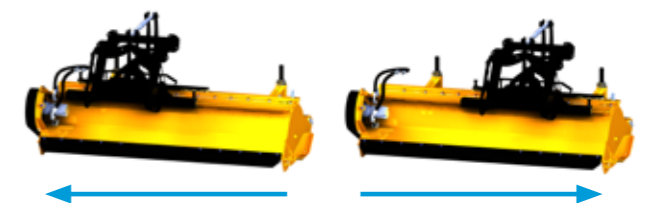

Hydraulisk sideforskydning med 26 cm forskydningsvej. Forskudt mulching ved siden af køretøjet skaber fleksibilitet ved træer, indkørsler eller andre forhindringer (tilvalg). Den mekaniske sideforskydning er standard.

SIDEMULCHMASKINEN TIL ENHVER OPGAVER

- MU-E/S mulchmaskinen kan bruges både som front- og bagmonteret, og til specielle forhold fås også en venstremonteret model
- Gennemprøvet værktøj til enhver opgave, M-hårdmetal sjækkelkniven
- Den robuste rørrammeudførelse muliggør en kompakt påmontering tæt på traktoren
- En mekanisk startsikring i monteringsbukken beskytter hus og rørramme mod beskadigelser
- Med kun to dobbeltvirkende styreenheder har du kontrol over maskinen
- Pladssparende sammenklappet parkering



Motoreffekt i hk:



Arbejdsbredde i meter:

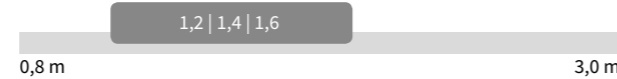

Robust dimensioneret monteringsbuk til front-bagende muliggør fleksibel anvendelse foran eller bag traktoren/bærekøretøjet (tilvalg).



Slidindlæg til den barske hverdag hos serviceydere og kommuner (tilvalg).



Kort konstruktion for et tyngdepunkt tæt på traktoren.



Den standardmonterede hydrauliske sideforskydning med et forskydningsområde på 50 cm tillader sikkert arbejde tæt på grøfter og forhindringer.



Den mekaniske startsikring beskytter mulchmaskinen effektivt mod kollisionsskader, hvis der skulle opstå alvorlige situationer.



Som standard Hardox™-slitagemeder for høje standtider.



Takket være den gennemtænkte konstruktion kan MU-E/S mulchmaskinen parkeres pladssparende i sammenklappet tilstand.

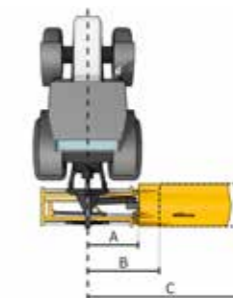

Tekniske oplysninger

	MU-E/S	120	140	160
Arbejdsbredde (cm)		120	140	160
maks. traktor-hk		60	60	60
Vægt (kg)		497	520	543
Antal "M"-knive		20	24	28

	120	140	160
A	86	86	86
B	136	136	136
C	256	276	296
E	90	90	90
F	60	60	60

Arbejds-/forskydningsområder (cm)

A Sideværts montering mod højre ca.
B Forskydningsområde mod højre ca.
C Udvalgt bredde mod højre ca.

Arbejdsområder (°)

E Vinkelområde opad
F Vinkelområde nedad

MU-H Vario | MU-H Hydro Vario

AREALPLEJE-MULTITALENT

ALLE MULIGHEDER FOR PROFESSIONEL AREALPLEJE

- Robust mulchmaskine til ethvert terræn. Især i alpine områder er der også mulighed for lette traktorer og bærekøretøjer
- MU-Vario® System som standard
- Brug MU-H Vario som du vil, enten front- eller bagmonteret på din traktor eller dit bærekøretøj (tilvalg)
- Skræddersyet arbejdsbredde til dit anvendelsesformål



Motoreffekt i hk:

35 75

0 hk 140 hk

Oliemotor l/min:

70 120

0 m 120 l/min

Arbejdsbredde i meter:

1,2 | 1,4 | 1,5 | 1,6 | 1,8 | 2,0 | 2,2

0,8 m 3,0 m



Kan anvendes både med front- og bagmontering (tilvalg).



Til bærekøretøjer fås en special trepunkts-buk kat. 1.



MU-Vario® for en optimeret indtags- og husform og en trinløst valgbar findelingsgrad. Derved opnås ideel mulchkvalitet og optrævling.



Hydraulisk sideforskydning: Forskudt mulching ved siden af traktoren skaber fleksibilitet ved træer, indkørsler eller andre forhindringer (tilvalg).

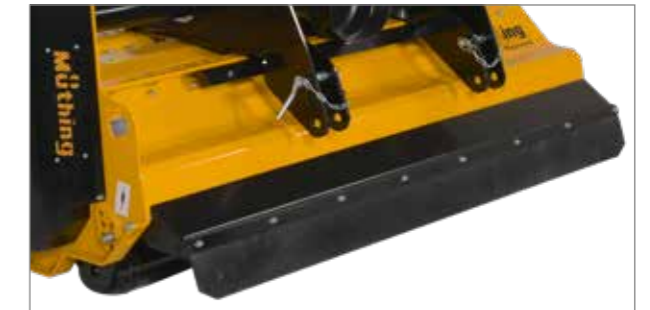

Støvsbeskyttelsen til bærekøretøjer forebygger en begrænsning af synsfeltet og en for kraftig tilsmudsning af dybtliggende indsugningspunkter på grund af støvdviking.



Mulige omdrejningstal på PTO-aksel på 540 eller 1.000 o/min.



Den kraftfulde aksialstempelmotor har tilstrækkelige effektereserver, også med hydraulisk drev.

Tekniske oplysninger

MU-H Vario MU-H Hydro Vario	120 --	140 --	150 --	160 --	180	200	220 --
Arbejdsbredde (cm)	120 --	140 --	150 --	160 --	180	200	220 --
Udv. bredde (cm)	137 --	157 --	167 --	177 --	197	217	237 --
Maks. traktor-hk 540/1.000 o/min	75/90 --	75/90 --	75/90 --	75/90 --	75/90 --	75/90 --	75/90 --
Vægt (kg)	380 --	465 --	480 --	500 --	535 460	555 520	615 --
Antal "M"-knive	10 --	12 --	12 --	14 --	16	16	18 --
Oliemængde l/min	--	--	--	--	-- 90-120	-- 90-120	--

MU-H/S Vario

PLEJE-MULCHMASKINEN TIL DEN MELLEMLSTE EFFEKTKLASSE

- Den kompakte konstruktion gør det nemt at mulche mellem forhindringer som f.eks. træer
- MU-Vario® System som standard
- Med kun 44 cm hushøjde kan arealer under hegn let mulches
- Om det gælder grøfter eller skråninger, du følger enhver kontur med MU-H/S Vario
- Med kun to dobbeltvirkende styreenheder har du kontrol over maskinen
- Mulcher både bag og ved siden af traktoren

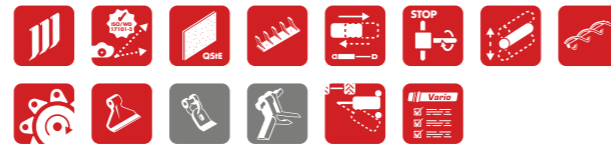

Motoreffekt i hk:



Arbejdsbredde i meter:

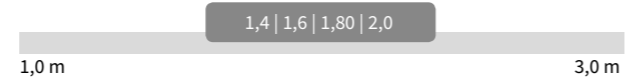

AREALPLEJE-MULTITALENT OGSÅ SOM SIDEUDLIGGER



Mekanisk, patenteret startsikring udløser pålideligt og vender automatisk tilbage til arbejdsposition.



Et stort svingområde muliggør arbejde både bag og ved siden af traktoren. Snævre tilkørsler og siderabatter kan også mulches.



MU-Vario® for en optimeret indtags- og husform og en trinløst valgbar findelingsgrad. Derved opnås ideel mulchkvalitet og optrævling.



God plads til montering på traktoren og den medsvingende kardanaksel.

Tekniske oplysninger

MU-H/S Vario	140	160	180	200
Arbejdsbredde (cm)	140	160	180	200
maks. traktor-hk	90	90	90	90
Vægt (kg)	650	660	690	720
Antal hammerlagler	12	14	16	16
Min. traktorvægt (kg)	1.800	2.000	2.200	2.400

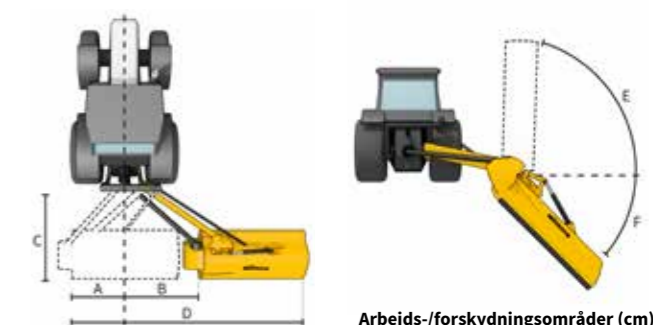

Arbejds-/forskydningsområder (cm)

	140	160	180	200
A	55	55	55	55
B	100	100	100	100
C	185	185	185	185
D	295	315	335	355
E	90	90	90	90
F	60	60	60	60

A Forskydningsområde mod venstre ca.
B Forskydningsområde mod højre ca.
C Transportlængde bagud ca.
D Samlet arbejdsområde inkl. maskinbredde ca.

Arbejdsområder (°)

E Vinkelområde opad
F Vinkelområde nedad

MU-L Vario

UNIVERSAL-MULCHMASKINE TIL DEN BARSKE HVERDAG I DET KOMMUNALE ARBEJDE

- Omfattende anvendelsesmuligheder i parkanlæg, ekstensive udligningsarealer og grønarealer ved veje
- MU-Vario® system som standard
- Brug MU-L Vario som du vil, enten front- eller bagmonteret på din traktor (tilvalg)
- Skræddersyet arbejdsbredde til dit anvendelsesformål
- Materialet kan efter eget valg også fordeles foran den store støttevalse
- Lang levetid takket være den indvendige støttevejring Starinth®

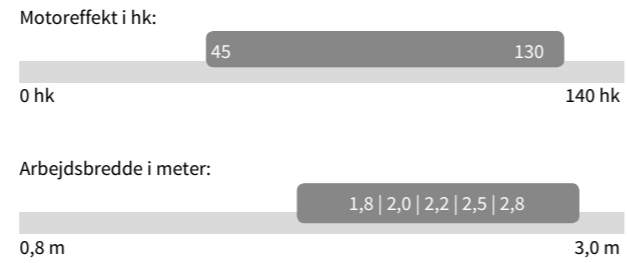

KLAR TIL ENHVER ANVENDELSE



Kan anvendes både med front- og bagmontering (tilvalg).



MU-Vario® for en optimeret indtags- og husform og en trinløst valgbar finde-lingsgrad. Derved opnås ideel mulchkvalitet og oprævling.



Hydraulisk sideforskydning: Forskudt mulching ved siden af traktoren skaber fleksibilitet ved træer, indkørsler eller andre forhindringer (tilvalg).



Med to stabilt udførte adapterplader kan materialefordelingen også realiseres foran støttevalsen (tilvalg).



Starinth® støttevejring.



Mulige omdrejningstal på PTO-aksel på 540 eller 1.000 o/min.

Tekniske oplysninger

MU-L Vario	180	200	220	250	280
Arbejdsbredde (cm)	180	200	220	250	280
Udv. bredde (cm)	197	217	237	267	297
Maks. traktor-hk 540/1.000 o/min	100/130	100/130	100/130	100/130	--/130
Vægt (kg)	640	670	740	790	885
Antal hammerslagler	16	16	18	22	24

MU-L/S Vario

SLAGKRAFTIG PÅ SKRÅNINGER, SIDERABATTER OG PÅ AREALET

- Fuld fleksibilitet ved stor arbejdsbredde
- MU-Vario® System som standard
- Om det gælder grøfter eller skråninger, du følger enhver kontur med MU-L/S Vario
- Med kun to dobbeltvirkende styreenheder har du kontrol over maskinen
- Lang levetid takket være den indvendige støttevejring Starinth®
- Den robuste bag-/sideudligger
- Mulcher både bag og ved siden af traktoren

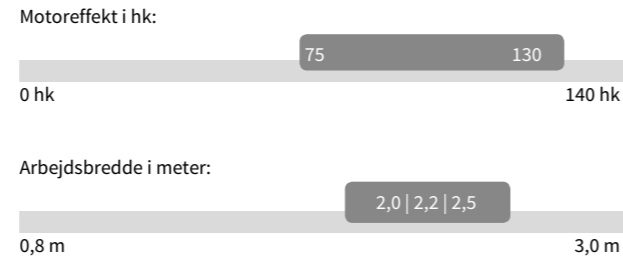

LIDT MERE AREALYDELSE VED HVER ARBEJDSINDSAT



God plads til montering på traktoren og den medsvingende kardanaksel.



MU-Vario® for en optimeret indtags- og husform og en trinløst valgbar findelingsgrad. Derved opnås ideel mulchkvalitet og optrævling.



Et stort svingområde muliggør arbejde både bag og ved siden af traktoren. Snævre tilkørsler og siderabatter kan også mulches.



Mekanisk, patenteret startsikring udløser pålideligt og vender automatisk tilbage til arbejdsposition.



Starinth® støttevejring.

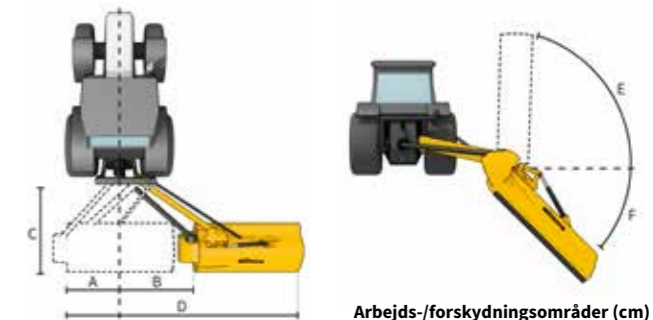

Arbejds-/forskydningsområder (cm)

	200	220	250
A	70	70	70
B	105	105	105
C	200	200	200
D	375	395	425
E	90	90	90
F	60	60	60

- A Forskydningsområde mod venstre ca.
- B Forskydningsområde mod højre ca.
- C Transportlængde bagud ca.
- D Samlet arbejdsområde inkl. maskinbredde ca.
- E Vinkelområde opad
- F Vinkelområde nedad

Tekniske oplysninger

MU-L/S Vario	200	220	250
Arbejdsbredde (cm)	200	220	250
maks. traktor-hk	130	130	130
Vægt (kg)	910	930	950
Antal hammerslagler	16	18	22
Min. traktorvægt (kg)	2.800	3.200	3.500

MU-L/VS

ARBEJDSGLAD ALLROUNDMASKINE VED SIDEN AF TRAKTOREN

ET OPTIMALT MULCHRESULTAT PÅ HVER ENESTE SIDERABAT

- Både hældning og højde på mulchmaskinen kan betjenes separat. Så reagerer du på ethvert terræn
- Sidforskydning giver traktoren stabilitet og gør også dybe grøfter tilgængelige (tilvalg)
- Uanset om det gælder grøfter eller skråninger, så følger MU-L/VS automatisk enhver kontur
- Hydraulisk Non-Stop startsikring
- Men kun en enkeltvirkende styreenhed kan alle grundfunktioner betjenes
- Lang levetid takket være den indvendige støttevejring Starinth®
- Pladssparende sammenklappet parkering

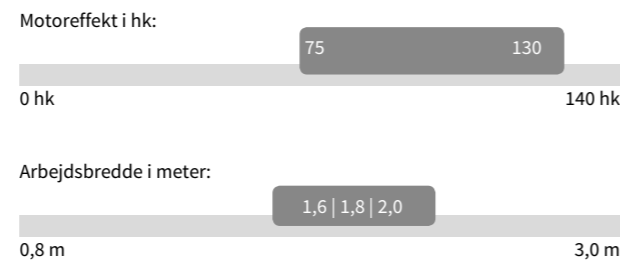

Kort konstruktion for et tyngdepunkt tæt på traktoren.



Direkte kraftflow takket være kompakt drev til 1.000 o/min.



Mulchmaskinens højde kan indstilles hydraulisk. Dermed er det også muligt at mulche plateauer ved siden af traktoren.



Den hydrauliske Non-Stop startsikring svinger mulchmaskinen effektivt ud af kollisionområdet, hvis uheldet er ude.



Takket være den gennemtænkte konstruktion kan MU-LV/S mulchmaskinen parkeres pladssparende i sammenklappet tilstand.



Automatisk låsende, mekanisk transportsikring, så man hurtigt kan køre af sted.



Starinth® støttevejring.



	160	180	200
A	148	148	148
B	308	328	348
E	90	90	90
F	60	60	60



Inkl. tilvalg: Hydraulisk sideforskydning

	160	180	200
A	117	117	117
B	177	177	177
C	337	357	377
E	90	90	90
F	60	60	60

Tekniske oplysninger

MU-L/VS	160	180	200
Arbejdsbredde (cm)	160	180	200
Maks. traktor-hk 1.000 o/min.	130	130	130
Vægt (kg)	950	980	1.010
Antalammerslagler	14	16	16



Arbejds-/forskydningsområder (cm)

- A Sideopbygning mod højre
- B Udv. bredde mod højre
- C Forskydningsområde mod højre

Arbejdsområder (°)

- E Vinkelområde opad
- F Vinkelområde nedad

PÅLIDELIGHED SOM STANDARD

Udgangsbasis for lang levetid

Allerede i en Müthing mulchmaskinens tidlige konceptfase er pålidelighed et af de vigtigste udviklingskriterier for os.

Uanset om det gælder sæsonafhængige belastningsspidser, hård dagligdags drift eller intensiv kontinuerlig anvendelse. Vi ønsker, at du skal kunne stole på din Müthing mulchmaskine - lige fra starten.

Hurtig hjælp

Vi opfatter dette som ukompliceret hjælp inden for meget kort tid, nemlig når der er brug for det. For at din mulchmaskine hurtigt bliver klar til brug igen.

Originale reservedele

Müthing-reservedele er udformet til at holde vores kvalitetsløfte. Vores valg af fremragende komponenter garanterer en lang levetid.

Til hver mulchmaskine kan du vælge mellem førsteklasses reservedele. Og det gælder stadig, længe efter at du har besluttet at købe en Müthing mulchmaskine.

Stol på os. Med Müthing-reservedele har vi altid en hurtig løsning, hvis uheldet er ude.



KERNEKOMPETENCE: ROTORER MED ROLIG GANG

Midtpunktet på enhver mulchmaskine: Rotoren med dens værktøjer. Om en rotor har en rolig gang, påvirker i høj grad dens levetid, et ensartet arbejdsresultat og et kontinuerligt effektbehov. Hver Müthing-rotor er dimensioneret til at bevare disse egenskaber i lang tid, på trods af barske driftsforhold.

Hvis uheldet alligevel er ude: Beskadiges din rotor af et fremmedlegeme, kan der opstå ubalance. Med vores egen afbalanceringsmaskine kan vi yde hurtig og ukompliceret hjælp inden for rammerne af vores serviceaktivitet.

Vores service til dig:



Egen afbalanceringsmaskine



Erfarne eksperter



3-trins vægtsorterede originale Müthing-værktøjer (hver især 20 gram)

TEKNISKE DATA

	MU-B	MU-C MU-C Hydro	MU-C/S	MU-FM MU-FM Hydro	MU-COLLECT Vario	MU-FM/S	MU-E MU-E Hydro
Mål og vægt							
Arbejdsbredde (cm)	100 120 140	80 100 120 140 160 120 140 160	100 120	120 140 160	140 160	120 140 160	120 140 160 180 200 140 160 180 200
Transportbredde (cm)	117 137 157	97 124 144 164 184 144 164 184	158 178	145 165 185	162 182	Ingen oplysninger	135 155 175 195 215 155 175 195 215
Vægt (kg)	137 154 171	Front: - 145 151 159 175 Bagende: 154 169 185 200 215 138 146 154	208 225	206 229 252 201 217 232	223 244	340 353 370	280 300 330 360 390 280 330 360 380
Motoreffekt							
Effektbehov fra - til (hk)	15 - 25	15 - 35	20 - 35	20 - 40	20 - 40	30 - 45	25 - 50/60
Effektbehov oliemotor fra - til (hk)	-	35 - 55	-	35 - 70	35 - 70	-	50 - 90
Omdrejningstal på PTO-aksel* (o/min)	Ingen oplysninger	540 / 1.000 Ingen oplysninger	540	2.200 Ingen oplysninger	1.000 / 2.000	540	1.000 / 2.000 front 540 / 1.000 bagende Ingen oplysninger
Friløb	Integreret efterløbsbremse	■	■	■	■	■	■
Antal kileremme	2	2	2	2	2	2	2
Montering							
Front	■	□	-	■	■	-	□
Bagende	-	□	■	-	-	■	□
Front-bagende	-	-	-	-	-	-	-
Lynkoblingstrekan til frontmontering	-	□ Kat. 0 □ Kat. 1	-	□ Kat. 0 / 1N	□ Kat. 0 / 1N	-	□ Kat. 0 / 1N □ Kat. 0
Sideforskydning mekanisk	-	-	-	-	-	-	20 20 25 25 25 20 25 25 25
Sideforskydning hydraulisk	-	-	-	-	-	■	26 (15 ved lynkoblingstrekan) 15 26 26 26
Styreenheder	-	-	Min. 1 enkeltv.	-	-	Min. 2 dobbeltv.	Min. 1 dobbeltv.
Arbejds-/forskydningsområder							
A: Forskydningsområde mod venstre / A: Sideopbygning mod højre	-	-	-	-	-	29 29 29	Ingen oplysninger
B: Forskydningsområde mod højre	-	-	-	-	-	83 83 83	Ingen oplysninger
C: Transportlængde bagud / C: Udv. bredde mod højre	-	-	-	-	-	160 160 160	Ingen oplysninger
D: Samlet arbejdsområde inkl. maskinbredde	-	-	-	-	-	232 252 272	Ingen oplysninger
E: Vinkelområde opad (°)	-	-	90	-	-	90	-
F: Vinkelområde nedad (°)	-	-	45	-	-	60	-

* nogle serier kan ændres fra 540 o/min til 1.000 o/min, hvorved en større motoreffekt er tilladt - her findes hver gang to hk-angivelser.

- Fås ikke ■ Standard □ Tilvalg

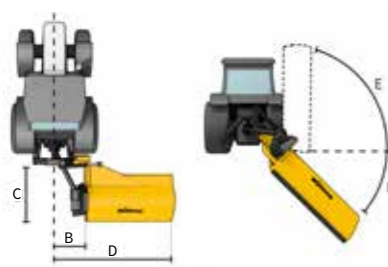

Arbejds-/forskydningsområder for model:

- MU-C/S

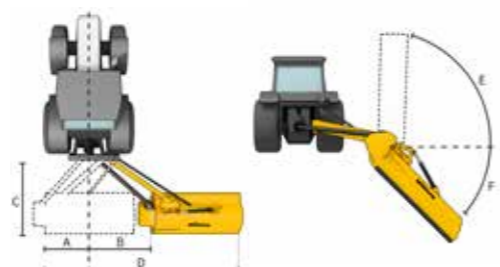

Arbejds-/forskydningsområder for model:

- MU-FM/S
- MU-H/S Vario
- MU-L/S Vario

På figurene vises til dels også ekstraudstyr. Der tages forbehold for tekniske ændringer. Figurene viser ikke nødvendigvis de nyeste serier.

	MU-E/S	MU-H MU-H Hydro	MU-H/S	MU-L	MU-L/S	MU-L/VS
Mål og vægt						
Arbejdsbredde (cm)	120 140 160	120 140 150 160 180 200 220 180 200	140 160 180 200	180 200 220 250 280	200 220 250	160 180 200
Transportbredde (cm)	Ingen oplysninger	137 157 167 177 197 217 237 197 217	Ingen oplysninger	197 217 237 267 297	Ingen oplysninger	Ingen oplysninger
Vægt (kg)	497 520 543	380 465 480 500 535 555 635 460 520	650 660 690 720	640 670 740 790 885	910 930 950	950 980 1.010
Motoreffekt						
Effektbehov fra - til (hk)	30 - 60	35 - 75 / 90	90	100 / 130	130	130
Effektbehov oliemotor fra - til (hk)	-	70 - 120	-	-	-	-
Omdrejningstal på PTO-aksel* (o/min)	540 / 1.000	540 / 1.000 Ingen oplysninger	540	540 / 1.000	540	1.000
Friløb	■	■	■	■	■	■
Antal kileremme	3	3	4	4	4	4
Montering						
Front	-	□	-	□	-	-
Bagende	■	□	Kat. 2	□	Kat. 2	Kat. 2
Front-bagende	□	Kat. 1 + 2 Kat. 1 + 3	-	Kat. 1 + 2	-	-
Lynkoblingstrekan til frontmontering	□	-	-	-	-	-
Sideforskydning mekanisk	-	□	-	■	-	-
Sideforskydning hydraulisk	■	□	■	□	■	□
Styreenheder	Min. 2 dobbeltv.	Min. 1 dobbeltv.	Min. 2 dobbeltv.	Min. 1 dobbeltv.	Min. 2 dobbeltv.	Min. 2 enkeltv.
Arbejds-/forskydningsområder						
A: Forskydningsområde mod venstre / A: Sideopbygning mod højre	86 86 86	Ingen oplysninger	55 55 55 55	Ingen oplysninger	70 70 70	117 117 117
B: Forskydningsområde mod højre	136 136 136	Ingen oplysninger	100 100 100 100	Ingen oplysninger	105 105 105	177 177 177
C: Transportlængde bagud / C: Udv. bredde mod højre	256 276 296	Ingen oplysninger	185 185 185 185	Ingen oplysninger	200 200 200	337 357 377
D: Samlet arbejdsområde inkl. maskinbredde	Ingen oplysninger	Ingen oplysninger	295 315 335 355	Ingen oplysninger	375 395 425	Ingen oplysninger
E: Vinkelområde opad (°)	90	-	90	-	90	90
F: Vinkelområde nedad (°)	60	-	60	-	60	60

* nogle serier kan ændres fra 540 o/min til 1.000 o/min, hvorved en større motoreffekt er tilladt - her findes hver gang to hk-angivelser.

- Fås ikke ■ Standard □ Tilvalg

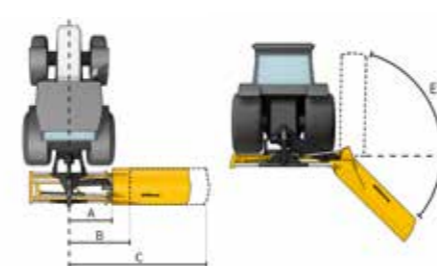

Arbejds-/forskydningsområde for model:

- MU-E/S

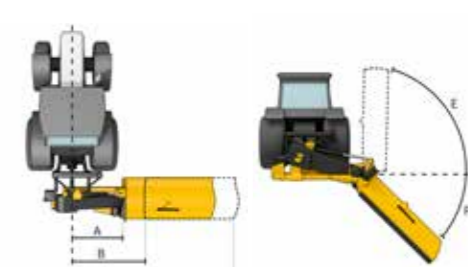

Arbejds-/forskydningsområder for model:

- MU-LV/S

På figurene vises til dels også ekstraudstyr. Der tages forbehold for tekniske ændringer. Figurene viser ikke nødvendigvis de nyeste serier.

TEKNISKE DATA

	MU-B	MU-C MU-C Hydro	MU-C/S	MU-FM MU-FM Hydro	MU-COLLECT Vario MU-COLLECT Vario Hydro	MU-FM/S	MU-E MU-E Hydro
Rotor							
Diameter (cm)	11	11	11	11	11	11	13
Effektiv diameter (cm)	31	31	31	31	31	31	36
Antal værktøjer	16 20 24	12 16 20 24 28 20 24 28	16 20	20 24 28	24 28	20 24 28	20 24 28 32 36 24 28 32 36
M-hammerslag	-	-	-	-	-	-	-
M-sjækkelkne	-	-	-	-	-	-	-
M-hårdmetal-sjækkelkne	■	■	■	■	■	■	■
3-dobbelte Y-knive	-	-	-	-	-	-	-
M-skovlknive	□	□	□	□	□	□	-
Y-knive	□	-	-	-	-	-	-
Vertikalskærekniv	-	-	-	□	□	-	□
Dybdeføring							
Støttevalse	■	■	■	■	■	■	■
Position for/bag	Fast	Fast	Fast	Fast	Fast	Fast	Fast
Diameter (cm)	12	12	10	12	10	12	12
Støtthjul	-	□	-	□	□	-	□
Hus							
Slidindlæg	□	□	-	□	■	□	□
Hardox-slitagemeder	□	■	□	■	■	■	□
Vario-skæreskinne	-	-	-	-	□	-	□
Kort snitteliste (hajfinne)	-	■	-	■	■	■	■
Anden kort snitteliste	-	□	-	□	□	□	□
Specialudstyr							
Front-fjederaflastningspakke	-	-	-	-	-	-	-
Pressetrykaflastning MU-SOFA®	-	□	-	□	□	□	□
Advarselstavler med belysningsanordning	-	-	-	-	-	-	□
Advarselstavler med LED-belysningsanordning	-	-	-	-	-	-	□
Driftstimetæller	-	-	-	-	□	□	□

* nogle serier kan ændres fra 540 o/min til 1.000 o/min, hvorved en større motoreffekt er tilladt - her findes hver gang til hk-angivelser.

- Fås ikke ■ Standard □ Tilvalg



	MU-E/S	MU-H MU-H Hydro	MU-H/S	MU-L	MU-L/S	MU-L/VS
Rotor						
Diameter (cm)	11	14	14	16 16 16 16 18	16	16
Effektiv diameter (cm)	42	40	40	42 42 42 42 44	42	42
Antal værktøjer	20 24 28	10 12 12 14 16 16 18 16 16	12 14 16 16	16 16 18 22 24	16 18 22	14 16 16
M-hammerslag	-	■	■	■	■	■
M-sjækkelkne	-	□	□	□	□	□
M-hårdmetal-sjækkelkne	■	-	-	-	-	-
3-dobbelte Y-knive	-	□	□	□	□	□
M-skovlknive	-	-	-	-	-	-
Y-knive	-	-	-	-	-	-
Vertikalskærekniv	-	-	-	-	-	-
Dybdeføring						
Støttevalse	■	■	■	■	■	■
Position for/bag	Fast	Fast	Fast	Justerbar	Justerbar	Justerbar
Diameter (cm)	12	14	14	19	19	19
Støtthjul	-	-	-	-	-	-
Hus						
Slidindlæg	□	□	□	□	□	□
Hardox-slitagemeder	■	□	■	□	□	□
Vario-skæreskinne	-	□	□	□	□	-
Kort snitteliste (hajfinne)	■	■	■	■	■	■
Anden kort snitteliste	□	□	□	□	□	□
Specialudstyr						
Front-fjederaflastningspakke	-	□	-	□	-	-
Pressetrykaflastning MU-SOFA®	□	□	-	□	-	-
Advarselstavler med belysningsanordning	□	□	□	□	□	□
Advarselstavler med LED-belysningsanordning	-	□	□	□	□	□
Driftstimetæller	□	□	□	□	□	□

* nogle serier kan ændres fra 540 o/min til 1.000 o/min, hvorved en større motoreffekt er tilladt - her findes hver gang til hk-angivelser.

- Fås ikke ■ Standard □ Tilvalg

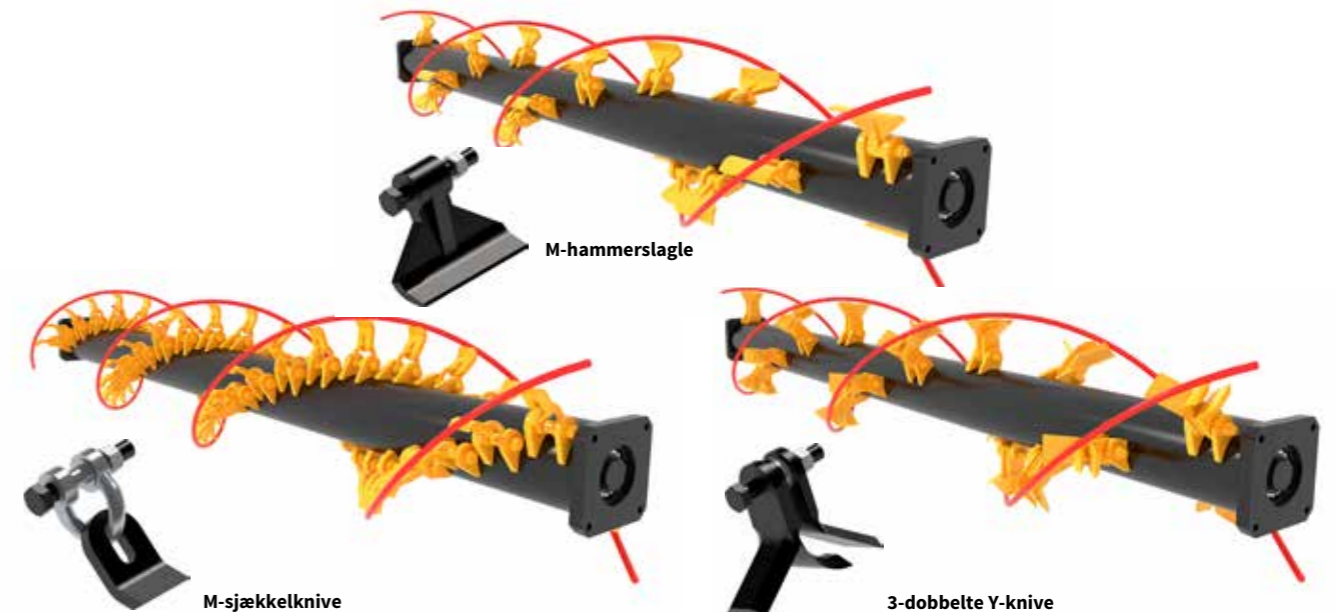

PERFEKT MULCHING MED MÜTHING



Din kontakt:

Müthing

Müthing GmbH & Co. KG Soest
Am Silberg 23
D-59494 Soest

Tlf. +49 (0) 2921 96510
Fax + 49 (0) 2921 73080

soest@muething.com

Müthing GmbH & Co. KG Uffenheim
Am Brunnlein 2
D-97215 Uffenheim

Tlf. +49 (0) 9842 98660
Fax + 49 (0) 9842 98667

uffenheim@muething.com

www.muething.com